



Thermische monoculair THUNDER 2.0-serie

Gebruikershandleiding V5.5.61 202307



Contact

Inhoudsopgave

Hoofdstuk 1	Overzicht	1
1.1	Apparaatbeschrijving	1
1.2	Hoofdfuncties	1
1.3	Verschijsning	1
1.3.1	Component	2
1.3.2	Knop	3
Hoofdstuk 2	Voorbereiding	4
2.1	Apparaat verbinden	4
2.2	Batterij plaatsen	4
2.2.1	Instructies voor de batterij	4
2.2.2	Batterij vervangen	5
2.3	De adapter installeren	6
2.4	Adapter verwijderen	6
2.5	In-/uitschakelen	7
2.6	Menubeschrijving	8
2.6.1	Hoofdmenu	8
2.6.2	Snelmenu	8
2.7	Verbinding clientsoftware	8
2.8	Firmwarestatus	9
2.8.1	Firmwarestatus controleren	9
2.8.2	Apparaat upgraden	10
2.9	Afbeelding kalibreren	11
Hoofdstuk 3	Beeldinstellingen	12
3.1	Focus aanpassen	12
3.2	Contrast aanpassen	12
3.3	Tint aanpassen	13
3.4	Scherpte aanpassen	13
3.5	Scènemodus selecteren	13
3.6	Paletten instellen	13

Gebruiksaanwijzing thermische monoculair

3.7 Defecte pixel corrigeren	15
3.8 Vlakveldcorrectie	16
3.9 Afbeelding kalibreren	16
Hoofdstuk 4 Afstand meten	18
Hoofdstuk 5 Algemene instellingen.....	19
5.1 OSD instellen.....	19
5.2 Merklogo instellen	19
5.3 Helderheid van de display aanpassen	20
5.4 Brandpreventie	20
5.5 Opname en video.....	21
5.5.1 Beeld opnemen	21
5.5.2 Audio instellen	21
5.5.3 Video opnemen	21
5.5.4 Vooraf video opnemen.....	22
5.6 Warmtetracering.....	22
5.7 Bestanden exporteren	23
5.7.1 Bestanden exporteren via HIKMICRO Sight	23
5.7.2 Bestand exporteren via pc.....	24
Hoofdstuk 6 Systeeminstellingen	26
6.1 Datum aanpassen	26
6.2 Tijd aanpassen	26
6.3 Taal instellen.....	26
6.4 Eenheid instellen.....	27
6.5 De apparaatinformatie bekijken	27
6.6 Apparaat resetten.....	27
Hoofdstuk 7 Veelgestelde vragen.....	28
7.1 Waarom staat de monitor uit?.....	28
7.2 Het vastleggen of opnemen mislukt. Wat is het probleem?	28
7.3 Waarom kan de pc het apparaat niet identificeren?	28

Gebruiksaanwijzing thermische monoculair

Veiligheidsinstructies	29
Juridische informatie	31
Informatie met betrekking tot regelgeving	32

Hoofdstuk 1 Overzicht

1.1 Apparaatbeschrijving

De thermische monoculair HIKMICRO THUNDER 2.0 met hoge warmtegevoeligheid zorgt voor perfecte detailherkenning, zelfs in de zwaarste weersomstandigheden, wanneer het object en de achtergrond een minimaal temperatuurverschil hebben. De monoculair wordt met een verlengde gebruikstijd voornamelijk toegepast bij scenario's zoals wandelen, jagen, zoeken en redden.

1.2 Hoofdfuncties

Afstandsmeting

Het apparaat kan de afstand tussen het doel en de observatiepositie detecteren.

Warmtetracering

Het apparaat kan de hoogste temperatuur in het tafereel detecteren en de plek markeren. Deze functie varieert per cameramodel.

Door audio en terugslag geactiveerde opname

Het apparaat kan audio opnemen en door terugslag geactiveerde opnames ondersteunen.

Beeldcorrectie

Het apparaat ondersteunt DPC (Correctie defecte pixels) en FFC (Vlakveldcorrectie) waarmee de beeldkwaliteit kan worden geoptimaliseerd.

Beeldkalibratie

U kunt de positie van het beeldvenster aanpassen zoals vereist. Zie *Afbeelding kalibreren*.

Aanpassing van helderheid en toon

U kunt de helderheid en tonen naar wens aanpassen.

Verbinding clientsoftware

Het apparaat kan momentopnamen maken, video's opnemen, bestanden exporteren, parameters instellen en firmware upgraden door HIKMICRO Sight nadat het via een hotspot op uw telefoon is aangesloten.

1.3 Verschijning

Er zijn twee typen thermische monoculaire camera's. Houd het eigenlijke product aan als referentie.

1.3.1 Component

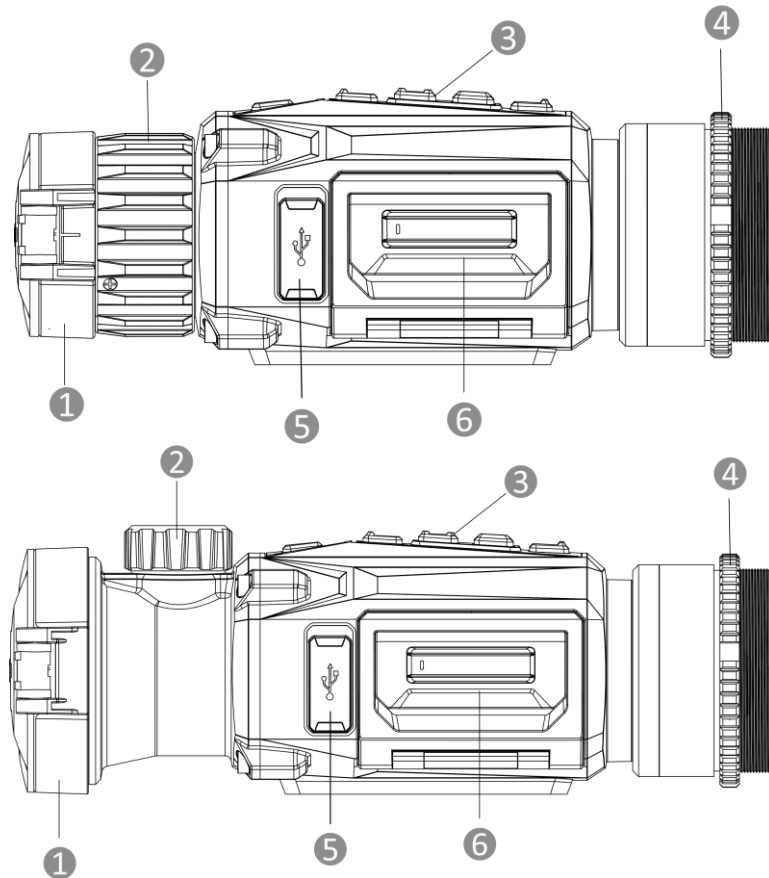

Afbeelding 1-1 Onderdelen van thermische monoculair

Tabel 1-1 Componentbeschrijving



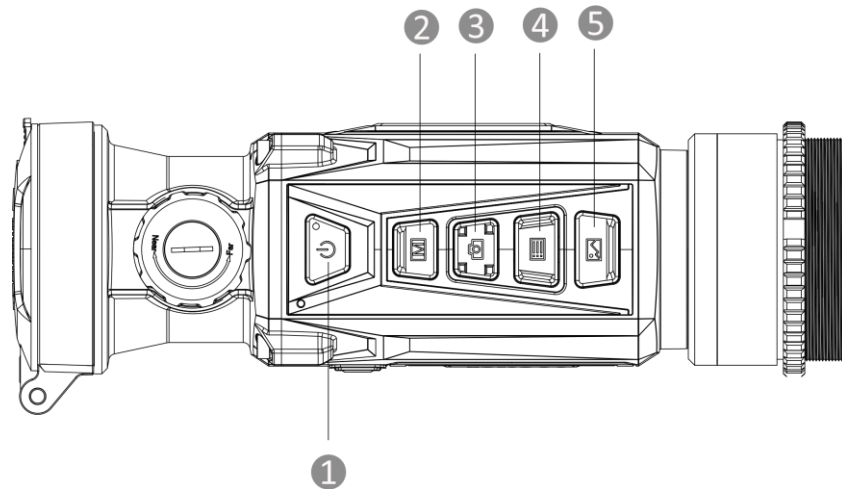

Nr.	Component	Functie
1	Lenskap	Beschermt de lens.
2	Focusering/-knop	Pas de focus aan om duidelijke doelen te verkrijgen.
3	Knoppen	Voor het instellen van functies en parameters.
4	Bevestigingsring	Houdt de adapter op zijn plaats.
5	Interface type C	Sluit het apparaat aan op de elektriciteit of verzend gegevens met een type-C-kabel.
6	Batterijvakje	Voor plaatsing van de batterij.

1.3.2 Knop



Afbeelding 1-2 Knoppen op apparaat

Tabel 1-2 Functie van knoppen

Nr.	Pictogram	Knop	Omschrijving
1		Voeding	<ul style="list-style-type: none"> ● Druk op: Stand-bymodus/wekapparaat ● Houd ingedrukt voor: In-/uitschakelen <p>Opmerking: De status van de stroomindicator is als volgt:</p> <ul style="list-style-type: none"> ● Knippert rood en groen: Fout opgetreden. ● Constant rood: Apparaat is correct opgeladen. ● Constant groen: Apparaat is volledig opgeladen. ● Uit: Apparaat is niet opgeladen.
2		Modus	<ul style="list-style-type: none"> ● Druk op: Paletten wisselen ● Houd ingedrukt voor: Corrigeren niet-uniformiteit van weergave (FFC)
3		Opname maken	<ul style="list-style-type: none"> ● Druk op: Momentopname vastleggen ● Houd ingedrukt voor: Video-opname starten/stoppen
4		Menu	<p>Niet-menumodus:</p> <ul style="list-style-type: none"> ● Druk op: Het snelmenu openen ● Houd ingedrukt voor: Het hoofdmenu openen <p>Menumodus:</p> <ul style="list-style-type: none"> ● Druk op: Parameters bevestigen/instellen ● Houd ingedrukt voor: Het menu verlaten
5		Beeld	Druk op: Wis/toon alle OSD-informatie op de liveweergave-interface.

Hoofdstuk 2 Voorbereiding

2.1 Apparaat verbinden

Voordat u begint

- Verwijder de batterij uit het apparaat voordat u het op uw pc aansluit, anders kan het apparaat beschadigd raken.
- Schakel het apparaat in nadat u het met uw PC hebt verbonden, en laat het apparaat 10 tot 15 seconden ingeschakeld staan voordat u andere handelingen verricht.

Stappen

1. Zet het apparaat aan en zorg dat de hotspotfunctie is uit staat.
2. Til de klep van de kabelinterface op.
3. Verbind het apparaat en de netstroomadapter met een type-C-kabel om het apparaat in te schakelen. U kunt ook het apparaat verbinden met een pc om bestanden te exporteren.

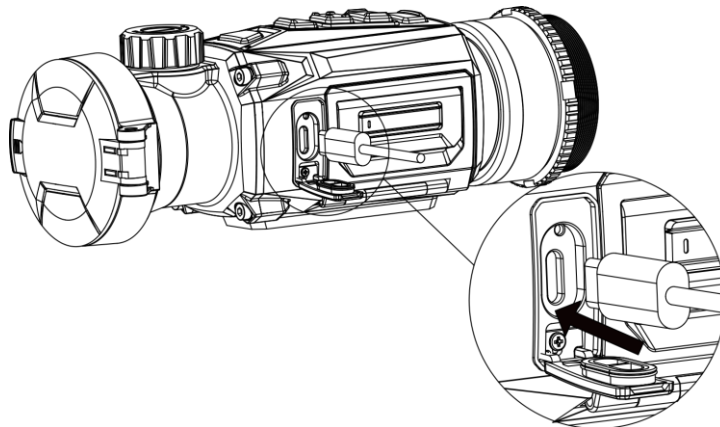

Afbeelding 2-1 Kabelverbinding

2.2 Batterij plaatsen

2.2.1 Instructies voor de batterij

- Het apparaat ondersteunt verwisselbare li-ionbatterijen. De beperkte oplaadspanning van de batterij is 4,2 V. De batterijcapaciteit is 3,6 V/4,4 Ah (15,84 Wh).
- Laad de batterij vóór het eerste gebruik minimaal 4 uur op.
- Koop indien nodig de door de fabrikant aanbevolen batterijen.
- Verwijder de batterij als het apparaat lange tijd niet wordt gebruikt.

2.2.2 Batterij vervangen

Plaats en verwijder de batterij in het batterijvak.

Voordat u begint

Zorg ervoor dat u het apparaat uitschakelt voordat u de batterij verwijdert.

Stappen

1. Til de handgreep van de klep van het batterijvak op en trek de klep naar buiten.

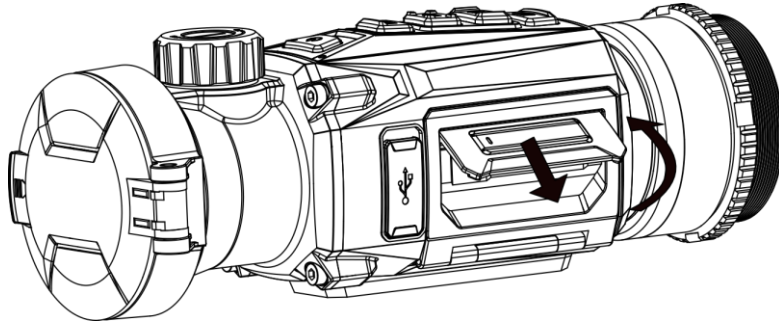

Afbeelding 2-2 Trek de klep van het batterijvak naar buiten

2. Duw de batterijgrendel opzij (zoals aangegeven door de pijl) en maak de batterij los.

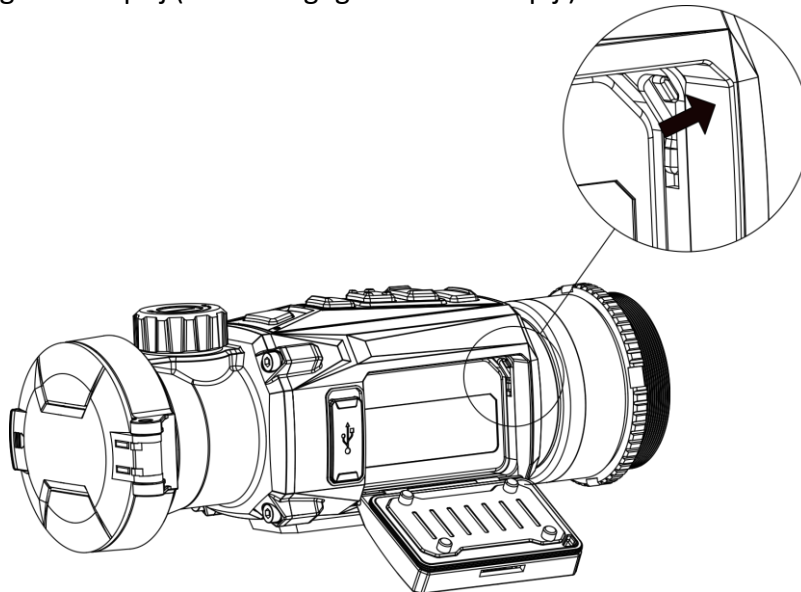

Afbeelding 2-3 Ontgrendel de batterijvergrendeling

3. Stop de batterij in het batterijvak. Het veerslot vergrendelt de batterij op zijn plaats wanneer de batterij volledig naar binnen is geduwd.

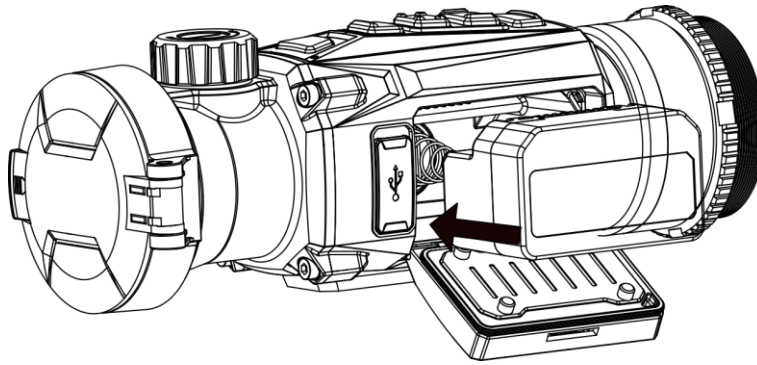

Afbeelding 2-4 Plaats de batterij

4. Duw op de klep van het batterijvak totdat deze in de vergrendelde positie klikt.

2.3 De adapter installeren

Stappen

1. Draai de adapter rechtsom totdat deze stevig vastzit.

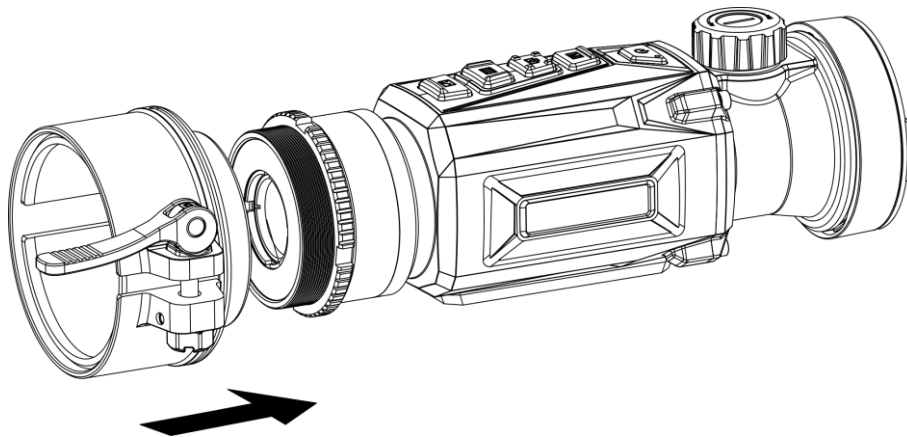

Afbeelding 2-5 De adapter installeren

2. Gebruik de sleutel in de verpakking om de bevestigingsring vast te draaien totdat de adapter op het apparaat is bevestigd.

Opmerking

- De adapter is niet meegeleverd in de verpakking. Schaf deze afzonderlijk aan, zoals nodig.
 - De schroefdraadmaat is M52 × 0,75 mm. Koop de door de fabrikant aanbevolen adapter.
-

2.4 Adapter verwijderen

Stappen

1. Draai de adapter linksom om deze los te draaien.

2. Verwijder de adapter voorzichtig.

2.5 In-/uitschakelen

Inschakelen

Wanneer de batterij voldoende is opgeladen, houdt u  ongeveer 1 seconde ingedrukt om het apparaat in te schakelen.

Uitgeschakeld

Wanneer het apparaat is ingeschakeld, houdt u  ongeveer 1 seconde ingedrukt om het apparaat uit te schakelen.







Opmerking

- Het uitschakelen wordt afgeteld wanneer u het apparaat uitschakelt. Druk op een willekeurige toets om het aftellen te onderbreken en het uitschakelen te annuleren.
 - Automatische uitschakeling bij bijna lege batterij kan niet worden geannuleerd.
-



Auto uitschakelen

Stel de automatische uitschakeltijd in voor uw apparaat, waarna het apparaat automatisch wordt uitgeschakeld volgens de ingestelde tijd.

Stappen

1. Houd  ingedrukt om het hoofdmenu weer te geven.
 2. Ga naar  **Algemene instellingen** en selecteer .
 3. Druk op  of  om de tijd voor automatisch uitschakelen te selecteren zoals vereist en druk op  om te bevestigen.
 4. Houd  ingedrukt om op te slaan en te verlaten.
-



Opmerking

- Het batterijpictogram geeft de batterijstatus weer.  betekent dat de batterij volledig is opgeladen,  betekent dat de batterij bijna leeg is en  betekent dat het opladen van de batterij abnormaal is.
 - Wanneer wordt weergegeven dat de batterij bijna leeg is, laadt u deze op.
 - Het aftellen voor automatisch uitschakelen begint opnieuw wanneer het apparaat uit de stand-bymodus komt, of wanneer het apparaat opnieuw wordt opgestart.
-

2.6 Menubeschrijving

2.6.1 Hoofdmenu

Wanneer het apparaat is ingeschakeld, houdt u  ingedrukt om het hoofdmenu te openen of te sluiten.

- Druk op  om omhoog te verplaatsen.
- Druk op  om omlaag te verplaatsen.
- Druk op  om te bevestigen.



Afbeelding 2-6 Hoofdmenu

2.6.2 Snelmenu

Druk in de liveweergavemodus op  om het snelmenu te tonen. U kunt parameters zoals **Helderheid** en **Contrast** instellen in het snelmenu.

Opmerking

Deze functie kan per model verschillen.

2.7 Verbinding clientsoftware

Verbind het apparaat met de HIKMICRO Sight App via hotspot, daarna kunt u foto's maken, video's opnemen of parameters configureren op uw telefoon.

Stappen





1. Zoek de HIKMICRO Sight App in de App Store (iOS-systeem) of Google Play™ (Android-systeem) om deze te downloaden, of scan de QR-code om de app te downloaden en te installeren.



Android-systeem



iOS-systeem

2. Houd  ingedrukt om het hoofdmenu weer te geven.
3. Druk op  of  om  te selecteren en druk op  om de hotspot in te schakelen.
4. Schakel het WLAN van uw telefoon in en maak verbinding met de hotspot.
 - Hotspotnaam: HIKMICRO_serienr.
 - Hotspotwachtwoord: Serienr. (de laatste 9 cijfers van het serienummer)
5. Open de app en verbind uw telefoon met het apparaat. U kunt de interface van het apparaat op uw telefoon bekijken.

Opmerking

- Het apparaat kan geen verbinding maken met de app als meerdere malen een verkeerd wachtwoord wordt ingevoerd. Raadpleeg **Apparaat resetten** om de instellingen van het apparaat te herstellen en maak opnieuw verbinding met de app.
 - Het apparaat moet voor het eerste gebruik worden geactiveerd. Het standaardwachtwoord moet na de activering worden gewijzigd.
-

2.8 Firmwarestatus

2.8.1 Firmwarestatus controleren

Stappen

1. Open de HIKMICRO Sight en verbind uw apparaat met de app.
2. Controleer of u een rode stip ziet op de verbindingssinterface. Als u geen rode stip ziet, is de firmware up-to-date. Anders is de firmware niet up-to-date.

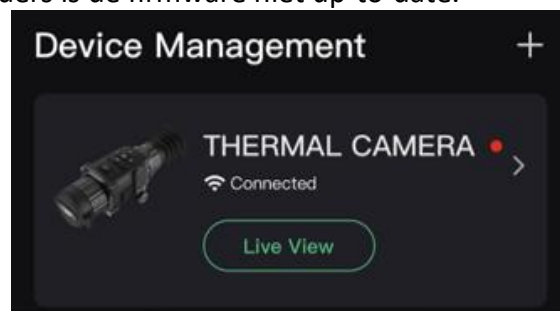

Afbeelding 2-7 Firmwarestatus controleren

3. (Optioneel) Upgrade het apparaat als de firmware niet up-to-date is. Zie **Apparaat upgraden**.

2.8.2 Apparaat upgraden

Apparaat upgraden via HIKMICRO Sight

Voordat u begint

Installeer HIKMICRO Sight op uw telefoon en verbind uw apparaat met de app.

Stappen

1. Tik op de apparaatserie om de interface voor apparaat-informatie te openen.
2. Tik op **Apparaat-upgrade** om de interface voor de firmware-upgrade te openen.
3. Tik op **Upgraden** om de upgrade te starten.

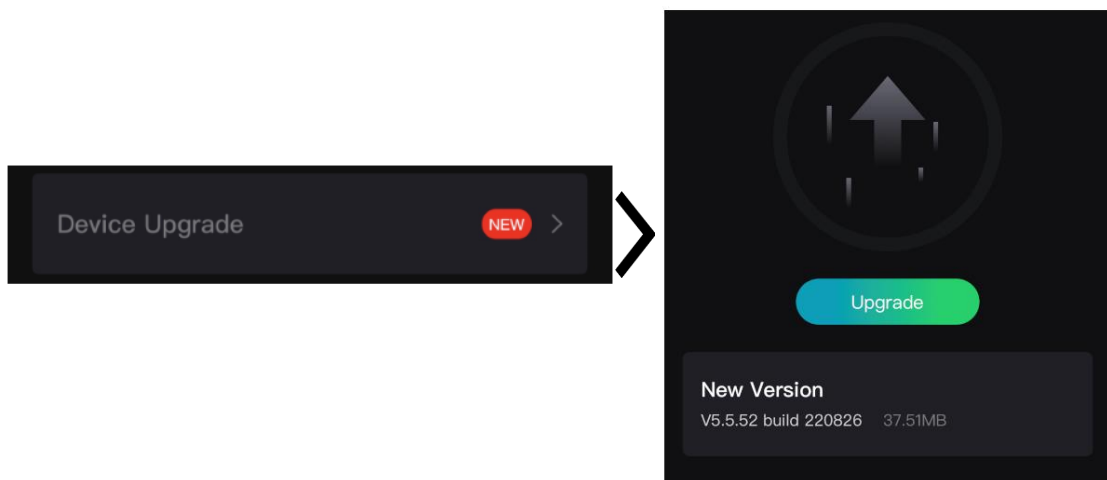

Afbeelding 2-8 Firmware upgraden

Apparaat upgraden via de pc

Voordat u begint

- Download eerst het upgradepakket.
- Zorg dat de hotspot-functie is uitgeschakeld.
- Haal de batterijen uit het apparaat voordat u het aansluit op uw pc.
- Schakel het apparaat in nadat u het met uw PC hebt verbonden, en laat het apparaat 10 tot 15 seconden ingeschakeld staan voordat u andere handelingen verricht.

Stappen

1. Sluit het apparaat met een kabel aan op uw PC en zet het apparaat aan.
2. Open de gevonden schijf, kopieer het upgradebestand en plak het in de rootdirectory van het apparaat.
3. Houd  ingedrukt om het apparaat opnieuw op te starten en het apparaat wordt automatisch geüpgraded. De voortgang van de upgrade wordt weergegeven in de hoofdinterface.

Opmerking

Zorg er tijdens de upgrade voor dat het apparaat is verbonden met uw PC. Anders kan dit leiden tot het onnodig mislukken van de upgrade, beschadiging van de firmware, enz.

2.9 Afbeelding kalibreren

U kunt de positie van het beeldvenster aanpassen en opslaan voor verschillende gebruikers. Zie **Afbeelding kalibreren** voor gedetailleerde instructies.

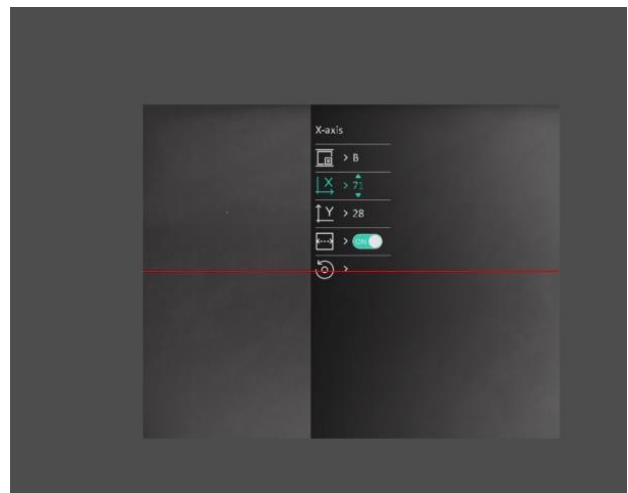
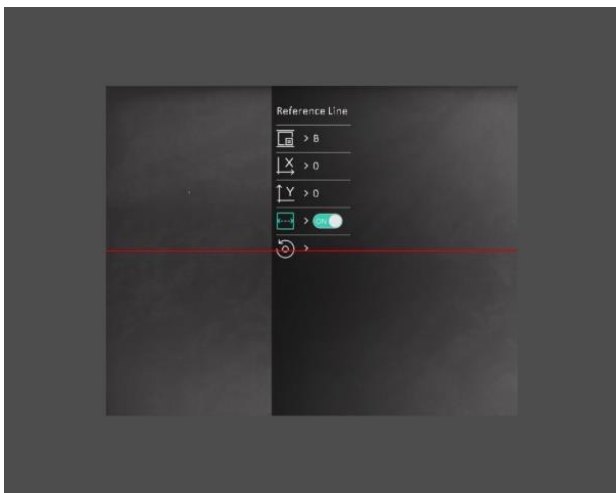

Afbeelding 2-9 Beeldkalibratie-effect

Hoofdstuk 3 Beeldinstellingen

3.1 Focus aanpassen

Stappen

1. Zet het apparaat aan.
2. Open de lenskap.
3. Houd het apparaat vast en zorg ervoor dat het oculair uw oog bedekt.
4. Draai aan de focusing/-knop tot het beeld helder is.

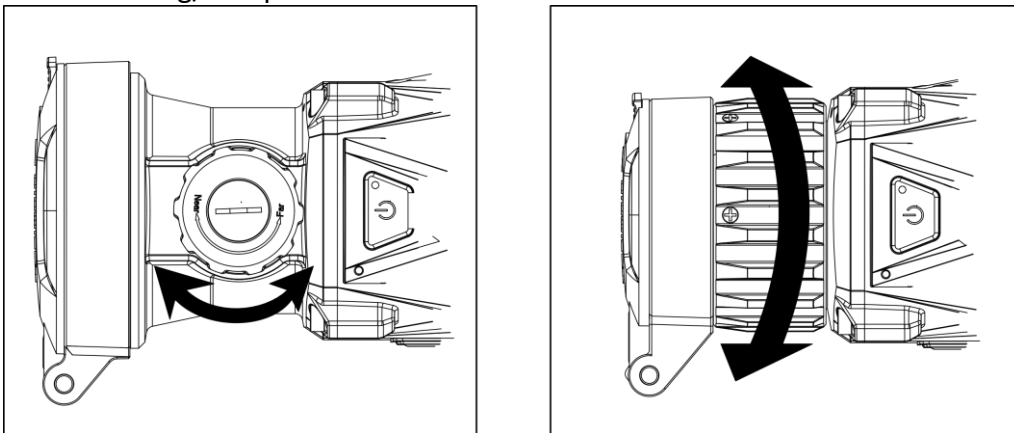







Afbeelding 3-1 Focus aanpassen

Opmerking

Raak bij het aanpassen van de focus het oppervlak van de lens NIET aan om te voorkomen dat er vegen op de lens komen.





3.2 Contrast aanpassen

Stappen

1. Druk in de liveweergavemodus op  om het snelmenu te tonen.
2. Selecteer  en druk op  om te bevestigen.
3. Druk op  of  om het contrast aan te passen.
4. Houd  ingedrukt om af te sluiten en op te slaan.





3.3 Tint aanpassen

Stappen

1. Selecteer  in het hoofdmenu en druk op  om de helderheid aan te passen.
2. Druk op  of  om een tint te selecteren. **Warm** en **Koud** kunnen worden geselecteerd.
3. Houd  ingedrukt om af te sluiten en op te slaan.

3.4 Scherpheid aanpassen







Stappen

1. Selecteer  in het hoofdmenu en druk op  om de helderheid aan te passen.
2. Druk op  of  om het contrast aan te passen.
3. Houd  ingedrukt om af te sluiten en op te slaan.

3.5 Scènemodus selecteren

U kunt de juiste scène selecteren op basis van de scène die daadwerkelijk in gebruik is om de weergave te verbeteren.

Stappen

1. Houd  ingedrukt om naar het hoofdmenu te gaan.
2. Selecteer  en druk op  om te bevestigen.
3. Druk op  of  om scènemodi te selecteren en druk op  om te bevestigen.
 - **Herkenning:** De herkenningsmodus wordt aanbevolen in normale scènes.
 - **Jungle:** Jungle-modus wordt aanbevolen in jachtomgevingen.
4. Houd  ingedrukt om de instellingen op te slaan en af te sluiten.

3.6 Paletten instellen

U kunt verschillende paletten selecteren om dezelfde scène met verschillende effecten weer te geven. Druk op  in de liveweergave-modus om van palet te wisselen.

Witheet

Het hete gedeelte is lichtgekleurd in het beeld. Hoe hoger de temperatuur, hoe lichter de kleur.



Zwartheet

Het hete gedeelte is zwartgekleurd in het beeld. Hoe hoger de temperatuur, hoe donkerder de kleur.



Rood-heet

Het hete gedeelte is roodgekleurd in het beeld. Hoe hoger de temperatuur, hoe roder de kleur.



Samenvoegen















Het beeld is gekleurd van wit, geel, rood, roze naar paars, van hoge temperatuur naar lage temperatuur.



3.7 Defecte pixel corrigeren

Het apparaat kan defecte pixels op het scherm die niet werken zoals verwacht corrigeren.

Stappen

1. Houd  ingedrukt om het hoofdmenu weer te geven.
2. Ga naar  **Func** en selecteer .
3. Druk op  om naar de DPC-instellingeninterface te gaan.
4. Druk op  of  om de X- of Y-as te selecteren en druk op  om te bevestigen. Druk op  of  om de coördinaten in te stellen totdat de cursor de defecte pixel bereikt. Als u  selecteert, beweegt de cursor naar links en rechts; als u  selecteert, beweegt de cursor omhoog en omlaag.
5. Selecteer  en druk op  om de defecte pixel te corrigeren.
6. Houd  ingedrukt om op te slaan en te verlaten.

Opmerking

- De geselecteerde defecte pixel kan worden uitvergroot en rechts van de interface worden weergegeven.

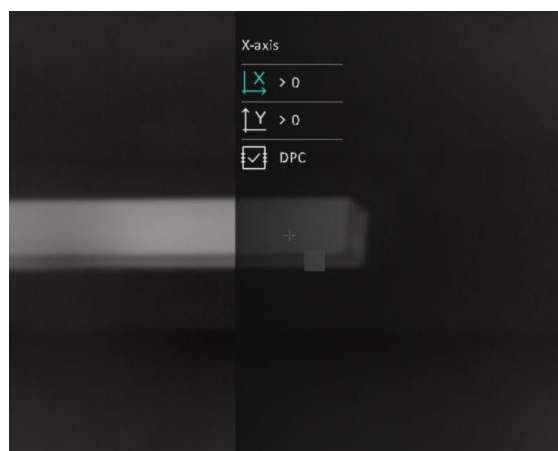



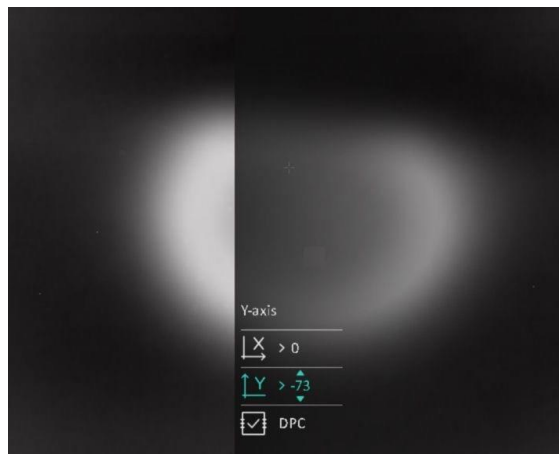
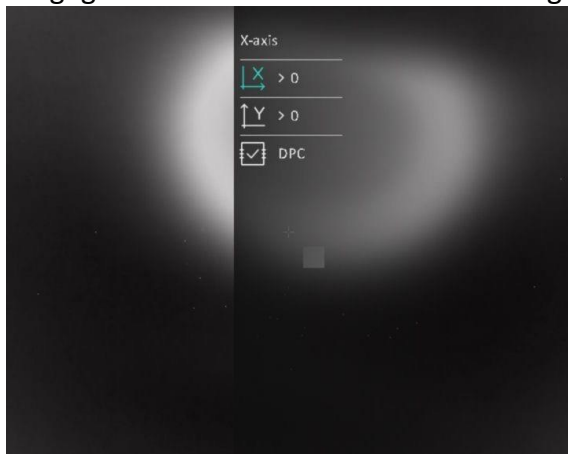





- Als het OSD op het scherm de defecte pixel blokkeert, verplaatst u de cursor om de defecte pixel te bereiken. Daarna voert het apparaat de spiegelweergave automatisch uit zoals weergegeven in de onderstaande afbeeldingen.



3.8 Vlakveldcorrectie

Met deze functie kan non-uniformiteit van het beeld worden gecorrigeerd.

Stappen

1. Houd  ingedrukt om het hoofdmenu weer te geven.
2. Ga naar  **Functie-instellingen** en selecteer  **Beeldcalibratie**.
3. Druk op  en  om tussen de FFC-modi te schakelen en druk op  om te bevestigen.
 - **Handmatig:** Houd  ingedrukt in liveweergave om de non-uniformiteit van de weergave te corrigeren.
 - **Automatisch:** Het apparaat voert de FFC automatisch uit volgens het ingestelde schema bij het inschakelen van de camera.
 - **Extern:** Bedek de lenskap en houd  ingedrukt in liveweergave om de non-uniformiteit van de weergave te corrigeren.
4. Houd  ingedrukt om de instellingen op te slaan en te verlaten.









3.9 Afbeelding kalibreren

U kunt de positie van het beeldvenster aanpassen en opslaan voor verschillende gebruikers.

Stappen



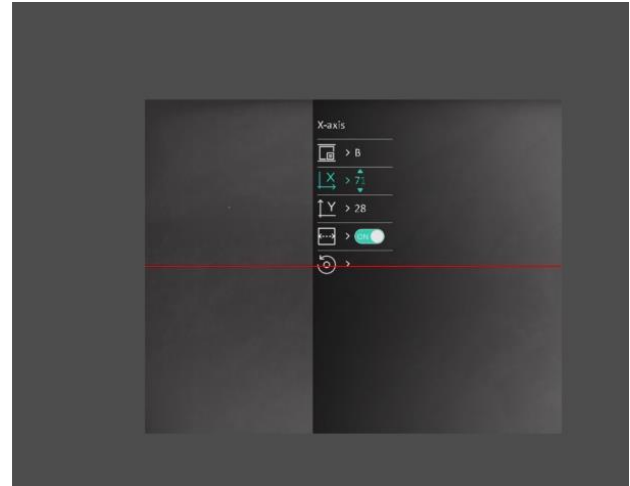
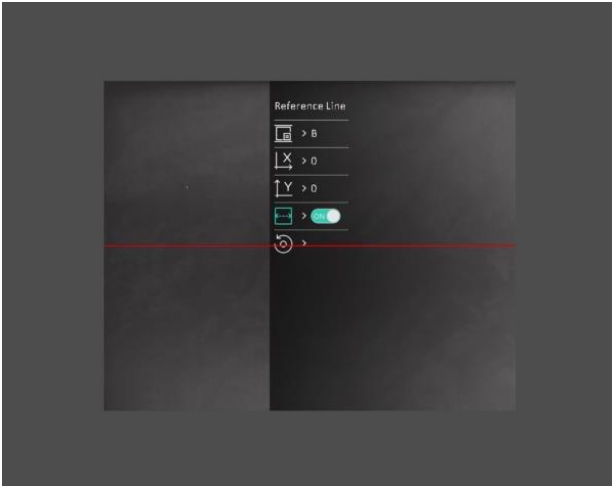

1. Houd  ingedrukt om het hoofdmenu weer te geven.
2. Ga naar  **Functie-instellingen** en selecteer  .

Gebruiksaanwijzing thermische monoculair

3. Selecteer  en druk op  om het kalibratieprofiel te schakelen. U kunt 5 kalibratieprofielen instellen.
4. Selecteer  en druk op  om de referentielijn in te schakelen. Zorg dat de referentielijn zich horizontaal in het scherm bevindt.
5. Selecteer  of , en druk op  om te bevestigen. Druk op  en  op de coördinaten in te stellen tot het venster de hoofdpositie bereikt.



Afbeelding 3-2 Werkelijk beeldkalibratie-effect

6. (Optioneel) Druk op  of  om  te selecteren en druk op  om te bevestigen. Druk op **OK** om de weergave te herstellen naar de standaardpositie, en op **ANNULEREN** om terug te keren naar de instellingsinterface volgens de vraag.

Opmerking

Het is mogelijk dat de standaardpositie van het beeldvenster niet precies op nul staat ($X = 0$, $Y = 0$). Dit wordt veroorzaakt door kleine individuele verschillen van optische componenten en is een normaal verschijnsel.

7. Houd ingedrukt  om de beeldkalibratie af te sluiten.











Hoofdstuk 4 Afstand meten

Het apparaat kan de afstand tussen het doel en de observatiepositie detecteren.

Voordat u begint



Houd bij het meten van de afstand de hand en de positie stil. Anders kan de nauwkeurigheid worden beïnvloed.

Stappen

1. Houd  ingedrukt om het hoofdmenu weer te geven.
2. Druk op  of  om  te selecteren en druk op  om de meetinterface te openen.
 - 1) Druk op  om de instellingsinterface weer te geven. Druk op  of  om het doel te selecteren uit **Hert**, **Grijze wolf**, **Bruine beer** en **Aangepast** en druk op  om te bevestigen.
 - 2) Druk op  of  om het getal te wijzigen en stel de doelhoogte in.

Opmerking

De beschikbare hoogte ligt tussen 0,1 m tot 9,0 m.

- 3) Houd  ingedrukt om de instelling op te slaan en terug te keren naar de meetinterface.
3. Lijn het midden van de bovenmarkering uit met de bovenrand van het doel. Druk op .
De cursor knippert aan de bovenrand van het doel.
4. Lijn het midden van de ondermarkering uit met de onderrand van het doel. Druk op .

Resultaat

Middenboven in het beeld wordt het resultaat van de afstandsmeting en de hoogte van het doel weergegeven.



Afbeelding 4-1 Meetresultaat









Hoofdstuk 5 Algemene instellingen

U kunt handmatig video opnemen of beeld vastleggen wanneer liveweergave wordt weergegeven.

5.1 OSD instellen

U kunt kiezen of u de OSD-informatie op de liveweergave-interface wilt weergeven.

Stappen

1. Houd  ingedrukt om het hoofdmenu weer te geven.
2. Ga naar  **Functie-instellingen** en selecteer .
3. Druk op  om **OSD** eerst in te schakelen. U kunt op  en  drukken om te selecteren, en op  drukken om de benodigde OSD-informatie weer te geven of te verbergen.
 - **Datum:** Datuminformatie weergeven of verbergen.
 - **Tijd:** Tijdinformatie weergeven of verbergen.
4. Houd  ingedrukt om op te slaan en te verlaten.







Opmerking

U kunt ook op  drukken in de live weergavemodus om snel alle OSD-informatie weer te geven of te verbergen.

5.2 Merklogo instellen

U kunt een merklogo toevoegen aan de liveweergave-interface.

Stappen

1. Houd  ingedrukt om het hoofdmenu weer te geven.
2. Ga naar  **Functie-instellingen** en selecteer .
3. Druk op  om **Merklogo** in of uit te schakelen.
4. Houd  ingedrukt om de instellingen op te slaan en te verlaten.

Resultaat

Het merklogo wordt linksonder in het beeld weergegeven.

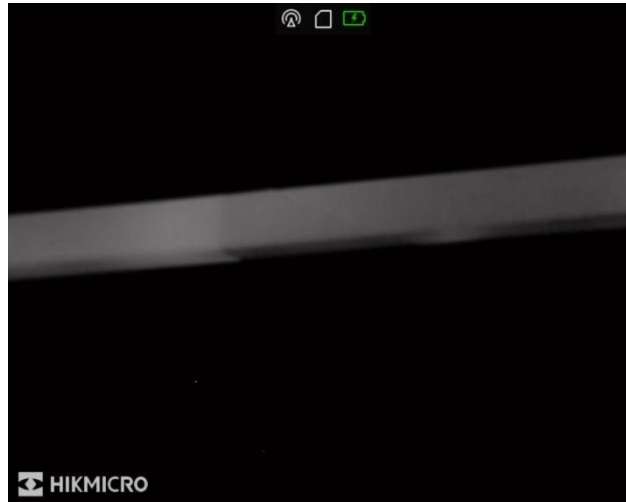

Afbeelding 5-1 Weergave merklogo







Opmerking

Na het inschakelen van deze functie wordt het merklogo alleen weergegeven op de liveweergave-interface, opnames en video's.

5.3 Helderheid van de display aanpassen

U kunt de helderheid van het scherm aanpassen.





Stappen

1. Druk in de liveweergavemodus op  om het snelmenu te tonen.
2. Selecteer  en druk op  om te bevestigen.
3. Druk op  en  om de Beeldschermhelderheid aan te passen.
4. Houd  ingedrukt om de instellingen op te slaan en af te sluiten.

5.4 Brandpreventie

Deze functie kan voorkomen dat de detector van het thermische kanaal verbrandt. Als u deze functie inschakelt, sluit het schild als de grijstint van de detector een bepaalde waarde bereikt. Vermijd direct zonlicht en schakel de functie Brandpreventie in om het risico op sensorschade door de warmte te verminderen.

Stappen

1. Houd  ingedrukt om het hoofdmenu weer te geven.
2. Ga naar  **Functie-instellingen** en selecteer .
3. Druk op  om de brandpreventiefunctie in of uit te schakelen.
4. Houd  ingedrukt om de instellingen op te slaan en af te sluiten.

5.5 Opname en video

5.5.1 Beeld opnemen

Druk in de live weergavemodus op  om een foto te maken.

Opmerking







Wanneer de opname slaagt bevriest het beeld gedurende 1 seconde en verschijnt er een melding op het scherm.

Voor het exporteren van vastgelegde foto's raadpleegt u ***Bestanden exporteren***.

5.5.2 Audio instellen

Als u de audiofunctie inschakelt, wordt het geluid opgenomen met de video. Als er te veel ruis in de video is, kunt u deze functie uitschakelen.

Stappen

1. Houd  ingedrukt om het hoofdmenu weer te geven.
2. Druk op  of  om  te selecteren en druk op  om deze functie in of uit te schakelen.
3. Houd  ingedrukt om op te slaan en te verlaten.

5.5.3 Video opnemen

Stappen

1. Houd in de liveweergave  ingedrukt en start de opname.



Afbeelding 5-2 Video opnemen

2. Houd  opnieuw ingedrukt om de opname te stoppen.







Wat nu te doen

Voor het exporteren van opnamebestanden raadpleegt u **Bestanden exporteren**.

5.5.4 Vooraf video opnemen

Na het inschakelen van deze functie kan het apparaat automatisch de 7 seconden voor en na de terugslagactivering opnemen.

Stappen

1. Houd  ingedrukt om het hoofdmenu weer te geven.
2. Druk op  of  om  te selecteren.
3. Druk  om deze functie in of uit te schakelen.
4. Houd  ingedrukt om op te slaan en te verlaten.

Opmerking

Als u continu terugslag activeert, neemt het apparaat de 7 seconden voor de eerste terugslag tot de 7 seconden na de laatste terugslag op.







Wat nu te doen

Voor het exporteren van opnamebestanden raadpleegt u **Bestanden exporteren**.

5.6 Warmtetracering

Het apparaat kan de hoogste temperatuur op een plek in de scène detecteren en op het display markeren.

Stappen

1. Houd  ingedrukt om het hoofdmenu weer te geven.
2. Druk op  of  om  te selecteren en druk dan op  om de plek met de hoogste temperatuur te markeren.
3. Houd  ingedrukt om de instellingen op te slaan en af te sluiten.

Resultaat

Wanneer de functie is ingeschakeld wordt  weergegeven op de plek met de hoogste temperatuur. Wanneer de scène verandert, verschuift de .



Afbeelding 5-3 Warmtetracing

5.7 Bestanden exporteren

5.7.1 Bestanden exporteren via HIKMICRO Sight

U kunt toegang krijgen tot de apparaatalbums en bestanden exporteren naar uw telefoon via HIKMICRO Sight.

Voordat u begint

Installeer HIKMICRO Sight op uw mobiele telefoon.

Stappen

1. Open HIKMICRO Sight en verbind uw apparaat met de app. Zie **Verbinding clientsoftware**.
2. Tik op **Media** om toegang te krijgen tot apparaatalbums.

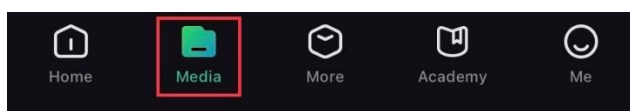

Afbeelding 5-4 Apparaatalbums openen

3. Tik op **Lokaal** of **Apparaat** om de foto's en video's weer te geven.
 - **Lokaal**: U kunt de vorige bestanden weergeven op de app.
 - **Apparaat**: U kunt de bestanden van het huidige apparaat weergeven.

Opmerking

De foto's of video's worden mogelijk niet weergegeven in **Apparaat**. Trek omlaag om de pagina te vernieuwen.

4. Tik om een bestand te selecteren en tik op **Downloaden** om het bestand te exporteren naar uw lokale telefoonalbums.



Afbeelding 5-5 Bestanden exporteren

Opmerking

- Ga naar **Ik** → **Info** → **Gebruikershandleiding** op de app om meer gedetailleerde bewerkingen te zien.
- De apparaatalbums zijn ook toegankelijk door in de live weergave-interface te klikken op het pictogram linksonder op het scherm.

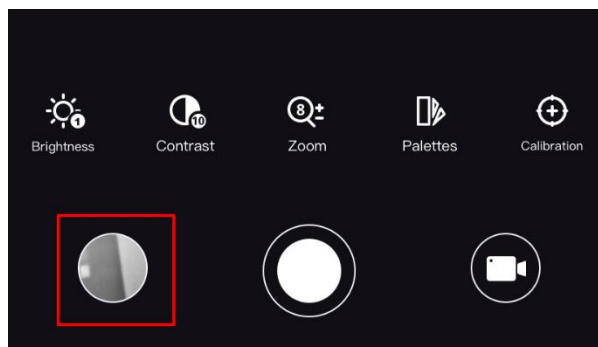

Afbeelding 5-6 Apparaatalbums openen

- De exportbewerking kan verschillen als gevolg van app-updates. Gebruik de werkelijke app-versie ter referentie.

5.7.2 Bestand exporteren via pc

Deze functie wordt gebruikt om opgenomen video's en foto's te exporteren.

Voordat u begint

- Zet hotspotfunctie uit.
- Schakel het apparaat in nadat u het met uw PC hebt verbonden, en laat het apparaat 10 tot 15 seconden ingeschakeld staan voordat u andere handelingen verricht.
- Verwijder batterijen uit het apparaat voordat u het aansluit op de pc, anders kan het apparaat worden beschadigd.

Stappen

1. Gebruik de kabel om het apparaat aan te sluiten op de pc.

Opmerking

Zorg ervoor dat het apparaat is ingeschakeld wanneer u de kabel aansluit.

2. Open de computer en selecteer de harde schijf van het apparaat. Ga naar de **DCIM**-map en zoek de map die genoemd is naar het opnamejaar en -maand. Bijvoorbeeld, als u een foto maakt of een video opneemt in juni 2021, ga dan naar **DCIM → 202106** om de foto of video te vinden.
 3. Selecteer en kopieer de bestanden naar de PC.
 4. Koppel het apparaat los van uw PC.
-









Opmerking

- Het apparaat geeft afbeeldingen weer wanneer u het aansluit op de pc. Functies zoals opnemen, vastleggen en hotspot staan echter uit.
 - Wanneer u het apparaat voor de eerste keer met de PC verbindt wordt het stuurprogramma automatisch geïnstalleerd.
-

Hoofdstuk 6 Systeeminstellingen









6.1 Datum aanpassen

Stappen

1. Houd  ingedrukt om het hoofdmenu weer te geven.
2. Ga naar  **Algemene instellingen** en selecteer .
3. Druk op  om de configuratie-interface te openen.
4. Druk op  om het jaar, de maand of de dag die moeten worden gesynchroniseerd, te selecteren en druk op  of  om het cijfer te wijzigen en druk dan opnieuw op  om de instelling te voltooien.
5. Houd  ingedrukt om de instellingen op te slaan en af te sluiten.

6.2 Tijd aanpassen









Stappen

1. Houd  ingedrukt om het hoofdmenu weer te geven.
2. Ga naar  **Algemene instellingen** en selecteer .
3. Druk op  om de configuratie-interface te openen.
4. Druk op  voor het selecteren van te synchroniseren uur, minuut, seconde en druk op  of  om het cijfer te wijzigen en druk dan opnieuw op  om de instelling te voltooien.
5. Houd  ingedrukt om de instellingen op te slaan en af te sluiten.

6.3 Taal instellen

Met deze functie kunt u de taal van het apparaat kiezen.







Stappen

1. Houd  ingedrukt om het hoofdmenu weer te geven.
2. Ga naar  **Algemene instellingen** en selecteer .
3. Druk op  om de interface voor de taalconfiguratie te openen.
4. Druk op  of  om de gewenste taal te selecteren en druk op  om te bevestigen.
5. Houd  ingedrukt om de instellingen op te slaan en af te sluiten.

6.4 Eenheid instellen





U kunt de eenheid schakelen voor afstandsmeting.

Stappen

1. Houd  ingedrukt om het hoofdmenu weer te geven.
2. Ga naar  **Algemene instellingen** en selecteer .
3. Druk op  of  om de eenheid te selecteren. Yard en m (meter) kunnen worden geselecteerd.
4. Houd  ingedrukt om de instellingen op te slaan en af te sluiten.





6.5 De apparaatinformatie bekijken

Stappen

1. Houd  ingedrukt om het hoofdmenu weer te geven.
2. Ga naar  **Algemene instellingen** en selecteer .
3. Druk op  om de apparaatinformatie zoals versie en serienummer te bekijken.

6.6 Apparaat resetten

Stappen

1. Houd  ingedrukt om het hoofdmenu weer te geven.
2. Ga naar  **Algemene instellingen** en selecteer .
3. Druk op  om de standaardwaarden van het apparaat te herstellen volgens de prompt.

Hoofdstuk 7 Veelgestelde vragen

7.1 Waarom staat de monitor uit?

Controleer of de batterij van het toestel leeg is. Controleer de monitor nadat het apparaat 5 minuten lang is opgeladen.

7.2 Het vastleggen of opnemen mislukt. Wat is het probleem?

Controleer de volgende punten.

- Of het apparaat is aangesloten op uw PC. Vastleggen of opnemen is uitgeschakeld in deze status.
- Of de opslagruimte vol is.
- Of de batterij van het apparaat leeg is.

7.3 Waarom kan de pc het apparaat niet identificeren?

Controleer de volgende punten.

- Of het apparaat met de meegeleverde USB-kabel op uw PC is aangesloten.
- Als u andere USB-kabels gebruikt, zorg er dan voor dat de kabellengte niet langer is dan 1 m.

Veiligheidsinstructies



Deze instructies zijn bedoeld om te verzekeren dat de gebruiker het product juist kan gebruiken om gevaar of verlies van eigendommen te vermijden.

Wet- en regelgeving

- Gebruik van het product moet in strikte overeenstemming met de plaatselijke elektrische veiligheidsvoorschriften plaatsvinden.

Conventies voor symbolen

De symbolen die in dit document kunnen worden aangetroffen zijn als volgt gedefinieerd.

Symbol	Omschrijving
 Gevaar	Geeft een gevaarlijke situatie aan die, indien deze niet wordt vermeden, kan leiden tot overlijden of ernstig letsel.
 Voorzichtig	Geeft een mogelijk gevaarlijke situatie aan die, indien niet vermeden, kan leiden tot schade aan apparatuur, gegevensverlies, verslechtering van de prestaties of onverwachte resultaten.
 Opmerking	Verschaft aanvullende informatie om belangrijke punten in de hoofdtekst te benadrukken of aan te vullen.

Transport

- Bewaar het apparaat in de originele of soortgelijke verpakking tijdens vervoer.
- Bewaar alle verpakkingen voor toekomstig gebruik. In het geval van een defect moet u het apparaat terugsturen naar de fabriek met de originele verpakking. Transport zonder de originele verpakking kan leiden tot schade aan het apparaat, waarvoor wij geen verantwoordelijk erkennen.
- Laat het product niet vallen en stel het apparaat niet bloot aan schokken. Houd het toestel uit de buurt van magnetische velden.

Stroomvoorziening

- Koop de lader zelf. De ingangsspanning moet voldoen aan de Beperkte stroombron (5 VDC, 2A) volgens de IEC62368-norm. Zie de technische specificaties voor gedetailleerde informatie.
- Gebruik de door een gekwalificeerde fabrikant geleverde netstroomadapter. Raadpleeg de productspecificaties voor nauwkeurig omschreven vereisten omtrent de voeding.
- Zorg dat de stekker goed in het stopcontact zit.
- Sluit NOOIT meerdere apparaten aan op één voedingsadapter om oververhitting of brandgevaar door overbelasting te voorkomen.

Batterij

- Onjuist gebruik of onjuiste vervanging van de batterij kan resulteren in explosiegevaar. Vervang hem alleen door hetzelfde of een gelijkwaardig type.
- Gebruik de door een gekwalificeerde fabrikant geleverde batterij. Raadpleeg de productspecificaties voor nauwkeurig omschreven vereisten omtrent de batterij.

- Het apparaat ondersteunt verwisselbare li-ionbatterijen. De beperkte oplaadspanning van de batterij is 4,2 V. De batterijcapaciteit is 3,6 V/4,4 Ah (15,84 Wh).
- Batterijen van onjuiste grootte kunnen niet worden geïnstalleerd en kunnen abnormale uitschakeling veroorzaken.
- De batterij kan niet rechtstreeks met een externe voedingsbron worden opgeladen.
- Zorg tijdens het opladen dat er zich geen brandbaar materiaal binnen een straal van 2 m van de oplader bevindt.
- Houd de batterij uit in de buurt van hitte- of open vuur. Vermijd direct zonlicht.
- Houd de batterij buiten het bereik van kinderen.

Onderhoud

- Als het product niet goed werkt, neem dan contact op met uw leverancier of het dichtstbijzijnde servicecentrum. Wij aanvaarden geen verantwoordelijkheid voor problemen die zijn veroorzaakt door ongeautoriseerde reparatie of onderhoud.
- Veeg het apparaat voorzichtig schoon met een schone doek en, indien nodig, een kleine hoeveelheid ethanol.
- Als de apparatuur wordt gebruikt op een manier die niet door de fabrikant is gespecificeerd, kan de bescherming van het apparaat worden aangetast.
- Het is aanbevolen het apparaat tijdens het gebruik elke 2 uur opnieuw op te starten om de prestaties van het apparaat te garanderen.

Gebruiksomgeving

- Zorg dat de gebruiksomgeving voldoet aan de vereisten van het apparaat. De bedrijfstemperatuur moet tussen -30°C en 55°C liggen en de bedrijfsvochtigheid tussen 5% en 95%.
- Stel het apparaat NIET bloot aan hoge elektromagnetische straling of stoffige omgevingen.
- Richt de lens NIET op de zon of een ander fel licht.
- Plaats het apparaat in een droge en goed geventileerde omgeving.
- Wanneer laserapparatuur in gebruik is, zorg er dan voor dat de lens van het apparaat niet wordt blootgesteld aan de laserstraal, anders kan deze doorbranden.

Noodgeval

- Als er rook, geur of geluid uit het apparaat komt, schakel het dan onmiddellijk uit, haal de stekker van het netsnoer uit het stopcontact en neem contact op met het servicecentrum.

Adres fabrikant

Kamer 313, Unit B, Gebouw 2, 399 Danfeng Road, subdistrict Xixing, district Binjiang, Hangzhou, Zhejiang 310052, China
Hangzhou Microimage Software Co., Ltd.

MEDEDELING VAN NALEVING: De producten thermische serie kunnen zijn onderworpen aan exportcontroles in verschillende landen of regio's, inclusief zonder enige beperking de Verenigde Staten, de Europese Unie, het Verenigd Koninkrijk en/of andere lidstaten van de Overeenkomst van Wassenaar. Neem contact op met uw professionele juridische of nalevingsexpert of plaatselijke overheidsinstanties omtrent enige noodzakelijke vereisten voor een exportvergunning als u van plan bent de producten thermische serie te verplaatsen, exporteren of her-exporteren tussen verschillende landen.

Juridische informatie

©2023 Hangzhou Microimage Software Co., Ltd. Alle rechten voorbehouden.

JURIDISCHE DISCLAIMER

VOOR ZOVER MAXIMAAL TOEGESTAAN OP GROND VAN HET TOEPASSELIJK RECHT, WORDEN DEZE HANDLEIDING EN HET OMSCHREVEN PRODUCT, INCLUSIEF HARDWARE, SOFTWARE EN FIRMWARE, GELEVERD 'ZOALS ZE ZIJN', INCLUSIEF 'FOUTEN EN GEBREKEN'. HIKMICRO GEEFT GEEN GARANTIES, EXPLICIET OF IMPLICIET, WAARONDER ZONDER BEPERKING, VERKOOPBAARHEID, BEVREDIGENDE KWALITEIT OF GESCHIKTHEID VOOR EEN BEPAALD DOEL. HET GEBRUIK VAN HET PRODUCT DOOR U IS OP EIGEN RISICO. IN GEEN GEVAL IS HIKMICRO VERANTWOORDELIJK VOOR SPECIALE, BIJKOMENDE, INCIDENTELE OF INDIRECTE SCHADE, WAARONDER, ONDER ANDERE, SCHADE VAN VERLIES AAN ZAKELIJKE WINST, ZAKELIJKE ONDERBREKING OF VERLIES VAN GEGEVENS, CORRUPTIE OF SYSTEMEN, OF VERLIES VAN DOCUMENTATIE, ONGEACHT OF DIT VOORTVLOEIT UIT CONTRACTBREUK, BENADELING (INCLUSIEF NALATIGHEID), PRODUCTAANSPRAAKELIJKHEID OF ANDERS, MET BETREKKING TOT HET PRODUCT, ZELFS ALS HIKMICRO OP DE HOOGTE IS GEBRACHT VAN ZULKE SCHADE OF VERLIES.

U ERKENT DAT DE AARD VAN HET INTERNET INHERENTE VEILIGHEIDSRISICO'S INHOUDT EN DAT HIKMICRO GEEN ENKELE VERANTWOORDELIJKHEID AANVAARDT VOOR ABNORMALE WERKING, HET UITLEKKEN VAN PERSOONLIJKE GEGEVENS OF ANDERE SCHADE ALS GEVOLG VAN CYBERAANVALLEN, HACKERAANVALLEN, VIRUSBESMETTINGEN OF ANDERE BEVEILIGINGSRISICO'S OP HET INTERNET; INDIEN NODIG VOORZIET HIKMICRO IN TIJDIGE TECHNISCHE ONDERSTEUNING.

U GAAT AKKOORD MET HET GEBRUIK VAN DIT PRODUCT IN OVEREENSTEMMING MET ALLE TOEPASBARE WETTEN EN UITSLUITEND U BENT VERANTWOORDELIJK VOOR DE GARANTIE DAT UW GEBRUIK OVEREENSTEMT MET DE TOEPASBARE WET. U BENT VOORAL VERANTWOORDELIJK DAT HET GEBRUIK VAN DIT PRODUCT GEEN INBREUK MAAKT OP DE RECHTEN VAN DERDEN, INCLUSIEF EN ZONDER BEPERKING DE RECHTEN VAN PUBLICITEIT, INTELLECTUEEL EIGENDOM, OF GEGEVENS BESCHERMING EN ANDERE PRIVACYRECHTEN. U MAG DIT PRODUCT NIET GEBRUIKEN OM ILLEGAAL OP DIEREN TE JAGEN, DE PRIVACY TE SCHENDEN OF VOOR ENIG ANDER DOEL DAT ILLEGAAL IS DAN WEL SCHADELIJK VOOR HET OPENBAAR BELANG. U MAG DIT PRODUCT NIET GEBRUIKEN VOOR ENIGE ONWETTIG EINDGEBRUIK, MET INBEGRIIP VAN DE ONTWIKKELING OF DE PRODUCTIE VAN MASSAVERNIEGINGSWAPENS, DE ONTWIKKELING OF DE PRODUCTIE VAN CHEMISCHE OF BIOLOGISCHE WAPENS, ALLE ACTIVITEITEN IN HET KADER VAN EVENTUELE NUCLEAIRE EXPLOSIEVEN OF ONVEILIGE NUCLEAIRE BRANDSTOF CYCLUS, OF TER ONDERSTEUNING VAN MENSENRECHTENSCHENDINGEN.

VOLG ALLE VERBODSREGELS EN UITZONDERLIJKE VOORBEHOUDEN VAN ELKE TOEPASSELIJKE WET- EN REGELGEVING, IN HET BIJZONDER DE LOKALE WET- EN REGELGEVING VOOR VUURWAPENS EN/OF JACHT. CONTROLEER ALTIJD DE NATIONALE BEPALINGEN EN REGELGEVING VOOR AANKOOP OF GEBRUIK VAN DIT PRODUCT. HOUD ER REKENING MEE DAT U MOGELIJK VERGUNNINGEN, CERTIFICATEN EN/OF LICENTIES MOET AANVRAGEN VOOR HET KOPEN, VERKOPEN, DE MARKETING EN/OF HET GEBRUIKEN VAN HET PRODUCT. HIKMICRO IS NIET AANSPRAKELIJK VOOR DERGELIJKE ONRECHTMATIGE OF ONJUISTE AANKOOP, VERKOOP, MARKETING EN EINDGEBRUIK EN SPECIALE, GEVOLG-, INCIDENTELE OF INDIRECTE SCHADE DIE DAARUIT VOORTVLOEIT.

IN HET GEVAL VAN ENIGE CONFLICTEN TUSSEN DEZE HANDLEIDING EN DE TOEPASSELIJKE WETGEVING, PREVALEERT DE LAATSTE.

Informatie met betrekking tot regelgeving

Deze clausules zijn alleen van toepassing op de producten die de overeenkomende markering of informatie dragen.

Nalevingsverklaring EU



Dit product en - indien van toepassing - de meegeleverde accessoires dragen het merkteken "CE" en voldoen derhalve aan de toepasselijke geharmoniseerde Europese normen onder richtlijn 2014/30/EU (EMCD), richtlijn 2014/35/EU (LVD), richtlijn 2011/65/EU (RoHS), richtlijn 2014/53/EU.

Frequentiebanden en vermogen (voor CE)

De frequentiebanden en -modi en de nominale limieten van het uitgezonden vermogen (uitgestraald en/of geleid) die van toepassing zijn op dit radioapparaat, zijn de volgende: Wifi 2,4 GHz (2,4 GHz tot 2,4835 GHz), 20 dBm.

Voor een apparaat zonder meegeleverde batterij, dient u de batterij te gebruiken van een gekwalificeerde fabrikant. Raadpleeg de productspecificaties voor nauwkeurig omschreven vereisten omtrent de batterij.

Voor een apparaat zonder meegeleverde voedingsadapter, dient u de voedingsadapter te gebruiken van een gekwalificeerde fabrikant. Raadpleeg de productspecificaties voor nauwkeurig omschreven vereisten omtrent de voeding.



Richtlijn 2012/19/EU (WEEE-richtlijn): Producten die met dit symbool zijn gemarkeerd mogen binnen de Europese Unie niet worden weggegooid als ongesorteerd huishoudelijk afval. Lever dit product voor een juiste recycling in bij uw plaatselijke leverancier bij aankoop van soortgelijke nieuwe apparatuur, of breng het naar daarvoor aangewezen inzamelpunten. Raadpleeg voor meer informatie: www.recyclethis.info.



Richtlijn 2006/66/EG en zijn amendement 2013/56/EU (Batterijrichtlijn): Dit product bevat een batterij die binnen de Europese Unie niet mag worden weggegooid als ongesorteerd huishoudelijk afval. Zie de productdocumentatie voor specifieke informatie over de batterij. De batterij is gemarkeerd met dit symbool, dat letters kan bevatten die cadmium (Cd), lood (Pb) of kwik (Hg) aanduiden. Lever de batterij voor een juiste recycling in bij uw leverancier of bij een daarvoor aangewezen inzamelpunt. Raadpleeg voor meer informatie: www.recyclethis.info.



HIKMICRO

See the World in a New Way



Facebook: HIKMICRO Outdoor Instagram: hikmicro_outdoor

YouTube: HIKMICRO Outdoor

LinkedIn: HIKMICRO

Website: www.hikmicrotech.com

E-mail: support@hikmicrotech.com

UD32060B